

**inspector**<sup>®</sup>  
DRIVE RECORDER

HD 3030

**HD**  
HIGH DEFINITION  
12 Mega Pixels

**inspector**<sup>®</sup>  
DRIVE RECORDER

ВИДЕОРЕГИСТРАТОР



ИНСТРУКЦИЯ ПОЛЬЗОВАТЕЛЯ



ME 83 CE FC



## **ВВЕДЕНИЕ**

Спасибо за покупку нашего устройства!

Пожалуйста, внимательно прочтите это руководство и сохраните его для дальнейшего использования.



## ВИД УСТРОЙСТВА

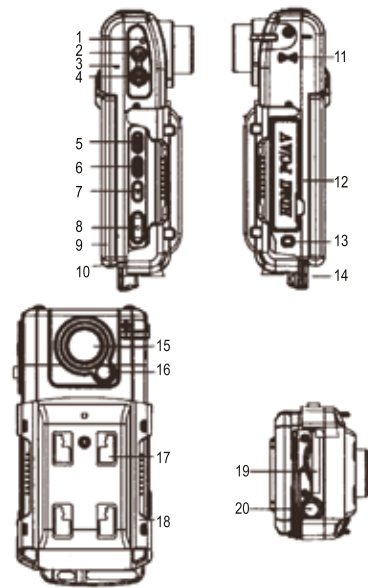

1. Светодиодный индикатор.
2. Кнопка включения/выключения.
3. Отверстие микрофона.
4. Кнопка джойстик.
5. Кнопка MENU.
6. Кнопка MODE.
7. Кнопка ►.
8. Кнопка ●.
9. Дисплей.
10. Крепеж для ремня.
11. Отверстия для динамика.
12. Разъёмы HDMI, USB и ТВ.
13. Кнопка сброс.
14. Кронштейн.
15. Объектив.
16. Светодиод подсветки.
17. Крышка батарейного отсека.
18. Кронштейн.
19. Слот для карты памяти SD.
20. Отверстие для крепления штатива.

## КОМПЛЕКТАЦИЯ

USB кабель  
ТВ кабель  
Автомобильное зарядное устройство  
Кронштейн  
Руководство пользователя

**Примечание:** в технические характеристики, функционал и комплектацию могут вноситься изменения без предварительного согласования.

### **Удаление файлов.**

В режиме воспроизведения нажмите кнопку MENU, выберите строку удалить, далее выберите: удалить эту фотографию или удалить все, затем для удаления нажмите кнопку джойстика.

### **Подключение видеорегистратора к телевизору.**

Для просмотра видеофайлов и фотографий подключите ТВ кабель из комплекта к ТВ выходу видеорегистратора, разъём RCA подключите к видеовходу телевизора.

## **УСТАНОВКА И ИСПОЛЬЗОВАНИЕ**

### **Установка и снятие аккумулятора.**

1. Нажмите на крышку аккумуляторного отсека в низ, чтобы открыть его.
2. Вставьте аккумулятор в соответствии с полярностью (+) и (-).
3. Закройте крышку батарейного отсека.

### **Заряд аккумулятора.**

На дисплее устройства имеется индикатор уровня заряда аккумулятора:



100% заряд



60% заряда



Критический уровень

При критическом уровне заряда аккумулятора его необходимо зарядить.

Вставьте USB кабель зарядного устройства в видеорегистратор, затем подключите зарядное устройство к гнезду прикуривателя автомобиля. Полностью аккумулятор зарядится через четыре часа.

### **Установка и извлечение карты памяти SD.**



1. Аккуратно вставьте карту памяти в слот до полной фиксации.
2. Чтобы извлечь карту, нажмите на неё и аккуратно извлеките из слота.

**Примечание:** Перед использованием SD карта должна быть разблокирована.

### **Включение/выключение видеорегистратора.**

1. Нажмите кнопку  на 1 секунду для включения/выключения видеорегистратора.
2. Откройте дисплей видеорегистратора, он включится, закройте дисплей, он выключится.
3. Объектив видеорегистратора можно поворачивать на угол 180°:

### **Переключение режимов работы устройства.**





1. Нажмите кнопку MODE для переключения режимов работы видео/фото.  
При включенном режиме видео на дисплее появляется значок , во время работы режима фото на дисплее появляется значок .
2. Для включения режима воспроизведения нажмите кнопку .

### **Настройка системы.**

Нажмите кнопку MENU два раза, чтобы войти в меню настроек системы. На дисплее появится:

- Дата/время (установка даты и времени)
- Автовыключение (установка времени отключения)
- Звук кнопок (включить/выключит звук кнопок)
- Язык (установите желаемый язык меню)
- Частота освещения (50Гц/60Гц)
- ТВ-выход (NTSC/PAL)
- Перезагрузить (сброс в заводские установки)
- Версия ПО (версия программного обеспечения)



### **Режим записи видео.**

1. Нажмите кнопку MODE для включения режима видео, на дисплее появится значок , для включения записи нажмите кнопку , в верхнем левом углу дисплея начнет мигать значок . Еще раз нажмите кнопку , запись остановится, значок  на дисплее исчезнет.

### **Включение ночного освещения.**

В режиме записи видео или фотосъемки, нажмите кнопку джойстика вперед для включения подсветки. Для выключения подсветки нажмите кнопку джойстика вперед ещё раз.

### **Режим фотосъемки.**

1. Нажмите кнопку MODE для включения режима фотосъемки. На дисплее появится значок . Нажмите кнопку , чтобы сфотографировать выбранную Вами картинку. Нажимая на джойстик влево или вправо можно настроить фокус.

### **Режим воспроизведения.**

Включите видеорегистратор, нажмите кнопку , чтобы войти в режим воспроизведения записанных файлов. Нажимая кнопку джойстика вправо или влево можно просматривать фотографии, для воспроизведения видеофайлов нажмите кнопку джойстика.