

## 1 Об устройстве

### Поздравляем Вас с приобретением видеорегистратора INSPECTOR bora!

Внимательно прочитайте данную инструкцию по эксплуатации перед началом использования видеорегистратора. В ней Вы найдете подробное описание самого устройства, полного набора функций и настроек, порядка установки и использования, а также условия гарантийного обслуживания. Приведенная информация предназначена для оптимальной настройки устройства, позволит избежать ошибок в повседневном использовании, и продлит срок службы видеорегистратора.

### 1.1 Ключевые характеристики

- Видеозапись в высоком качестве Full HD 1080P @ 30 кадров/сек., запись осуществляется непрерывно, без пропусков между файлами;
- Функция WDR или расширенный динамический диапазон предназначена для обеспечения качественной видеосъемки в сложных условиях освещенности (например, при въезде в туннель и выезде из него, при движении навстречу яркому солнечному свету, при движении по неосвещенной дороге в ночное время и т.д.);
- Широкоугольный 148° (по диагонали) шестислойный стеклянный объектив с ИК напылением; Большая апертура объектива F/1.9 предназначена для качественной записи в условиях недостаточного освещения (сумерки или ночная съемка);
- Функция G-сенсор (или Акселерометр) - 3-осевое (X/Y/Z) детектирование столкновения или удара автомобиля с настройками уровня чувствительности для защиты записываемого файла от циклической перезаписи;
- Система предупреждения водителя об отклонении от линий разметки полосы движения (LDWS);
- Режим парковки защитит припаркованный автомобиль, начав запись, если устройство зафиксирует какое-либо движение перед автомобилем или удар по нему;
- Поддержка карт памяти Micro SD (8GB~32GB) Class 6 и выше.

## Дополнительный функционал:

- Встроенный чип поддержки систем навигации GPS и ГЛОНАСС для присваивания видеозаписям информации о скорости автомобиля, точных даты и времени, направления движения и географических координат;
- Обновляемая база координат стационарных радаров, малозумных радаров, безрадарных комплексов фото/видео фиксации и т.п. с голосовыми, звуковыми и наглядными оповещениями на ярком 2" экране;
- Возможность добавления объекта в базу данных пользователем;
- Настраиваемый порог скорости для голосовых оповещений о превышении;
- Возможность установки допустимого значения превышения установленного порога скорости;
- Фирменное ПО для воспроизведения записанных файлов, демонстрирующее Ваш маршрут движения, скорость, направление движения, географические координаты и график функции G-сенсор (Акселерометр).

## 1.2 Внешний вид и аксессуары



1. Гнездо держателя
2. Micro-HDMI выход
3. Mini-USB разъем
4. Динамик
5. Микрофон
6. Объектив
7. Слот карты памяти MicroSD
8. Кнопка сброса (Reset)
9. Клавиша Вкл./Выкл. (POWER)
10. Клавиша Меню (MENU)
11. Клавиша Вверх/Фото
12. Светодиод
13. Клавиша Вниз/Воспр./Стоп
14. Клавиша Защита/ОК
15. ЖК экран

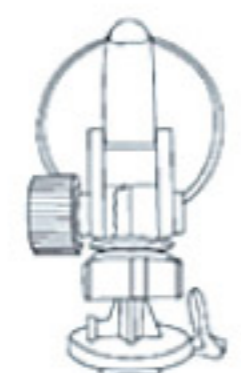

**Держатель**



**USB кабель**



**ЗУ в прикуриватель**

**Руководство пользователя**

## 1.3 Рекомендации по установке видеорегистратора

1. Для наилучшего обзора, пожалуйста, установите устройство недалеко от зеркала заднего вида.
2. Для качественной видеозаписи во время дождя, пожалуйста, установите устройство в пределах действия стеклоочистителей («дворников»).
3. Пожалуйста, избегайте создания препятствий для встроенных подушек безопасности автомобиля. Производитель не несет никакой ответственности за любые инциденты или повреждения, вызванные неправильной установкой устройства.
4. Участок лобового стекла, на который планируете закрепить устройство, необходимо предварительно очистить и обезжирить.
5. Старайтесь не прикасаться пальцами к объективу во избежание его загрязнения и как следствие смазанной нечеткой картины видеозаписи. В случае загрязнения объектива рекомендуется протереть его сухой мягкой тряпкой без ворса.
6. Не устанавливайте устройство на тонированные области стекла. Это скажется на цветопередаче видеозаписей.



## 1.4 Рекомендации по прокладке кабеля питания

1. Проложите кабель питания от прикуривателя вдоль границы лобового стекла, затем вдоль края приборной панели со стороны пассажира.
2. После панели пропустите кабель под автоковриком, если это возможно.

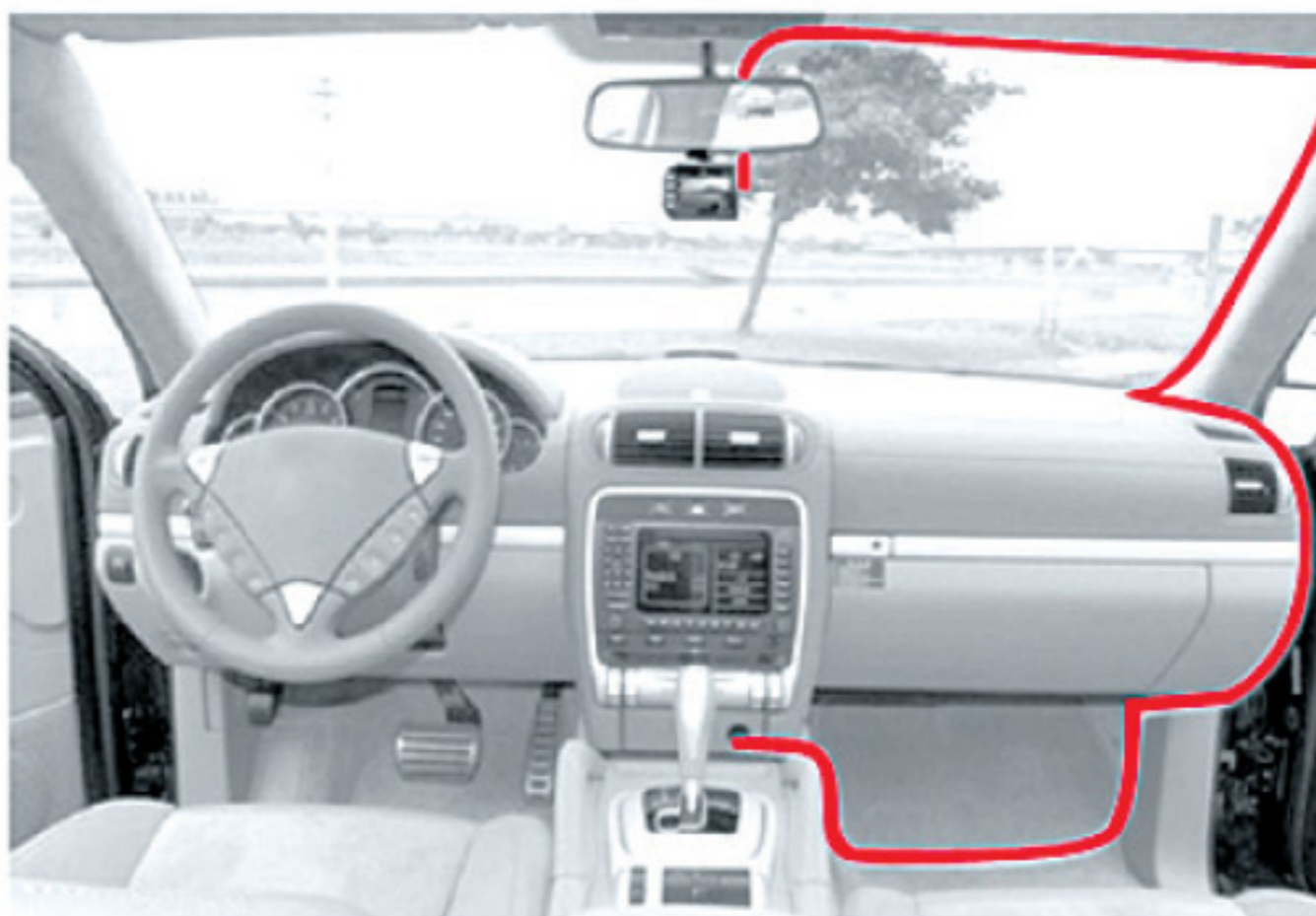

## 1.5 Обратите внимание!

Перед началом использования, пожалуйста, внимательно прочитайте данное руководство пользователя и следуйте приведенным рекомендациям в нем!

- Пожалуйста, используйте только входящие в комплект аксессуары;
- Используйте карты памяти Micro SD Класс 6 и выше объемом 8Гб-32Гб известных мировых

производителей (Sandisk, Transcend, Kingston и др.);

- В случае отключения внешнего питания, устройство продолжит работу от встроенного аккумулятора для корректного завершения записи текущего файла. Не удаляйте карту памяти сразу после отключения питания;
- Не оставляйте устройство на солнце, если покидаете автомобиль на длительное время;
- Пожалуйста, учтите, что в процессе продолжительной эксплуатации устройство может нагреваться и это не является его недостатком;
- Не пытайтесь самостоятельно разобрать и починить устройство. В случае возникновения неполадок, пожалуйста, обратитесь в официальный сервисный центр;
- Избегайте падений, ударов или приложения избыточного усилия на корпус устройства и ЖК экран. Подобные действия могут привести к поломке устройства;
- Защищайте устройство от попадания влаги, не пользуйтесь устройством мокрыми руками;
- При включенной функции “Синхронизация по GPS” время и дата будут установлены автоматически и не могут быть скорректированы вручную. Не забудьте установить правильный часовой пояс.
- Сигналы от спутников не могут преодолеть серьезные преграды, такие как высокие здания, длинные туннели, широкие мосты. А также на сигнал может влиять густой лес или плохая погода (сильный дождь или снегопад).
- Предупреждения об объектах базы данных GPS не являются указаниями к действию и носят исключительно информативный характер. Пожалуйста, всегда следуйте правилам дорожного движения и не превышайте скорость Вашего автомобиля. Ни в коем случае не пытайтесь пользоваться устройством во время управления автомобилем!

## 2 Начало работы

### 2.1 Установка

#### 2.1.1 Установка карты памяти Micro SD

Удерживая устройство со стороны ЖК экрана, установите карту памяти Micro SD контактами к себе в соответствующий слот до характерного щелчка. Чтобы извлечь карту памяти, нажмите на нее и она станет доступной для извлечения.

*\*Не извлекайте или устанавливайте карту памяти во время работы устройства во избежание повреждения карты памяти.*

*\*Устройство поддерживает карты памяти Micro SD с классом записи 6 и выше, объемом до 32Гб.*

*\*Обязательно отформатируйте карту памяти перед началом использования!*

#### 2.1.2 Установка и настройка крепления устройства

1. Установите держатель для лобового стекла автомобиля в специальный паз сверху устройства до щелчка, не прикладывая избыточного усилия.
2. Плотно прижмите крепление к лобовому стеклу автомобиля и зафиксируйте его, нажав на небольшой рычаг на присоске.
3. Убедитесь, что присоска плотно прикреплена к стеклу.

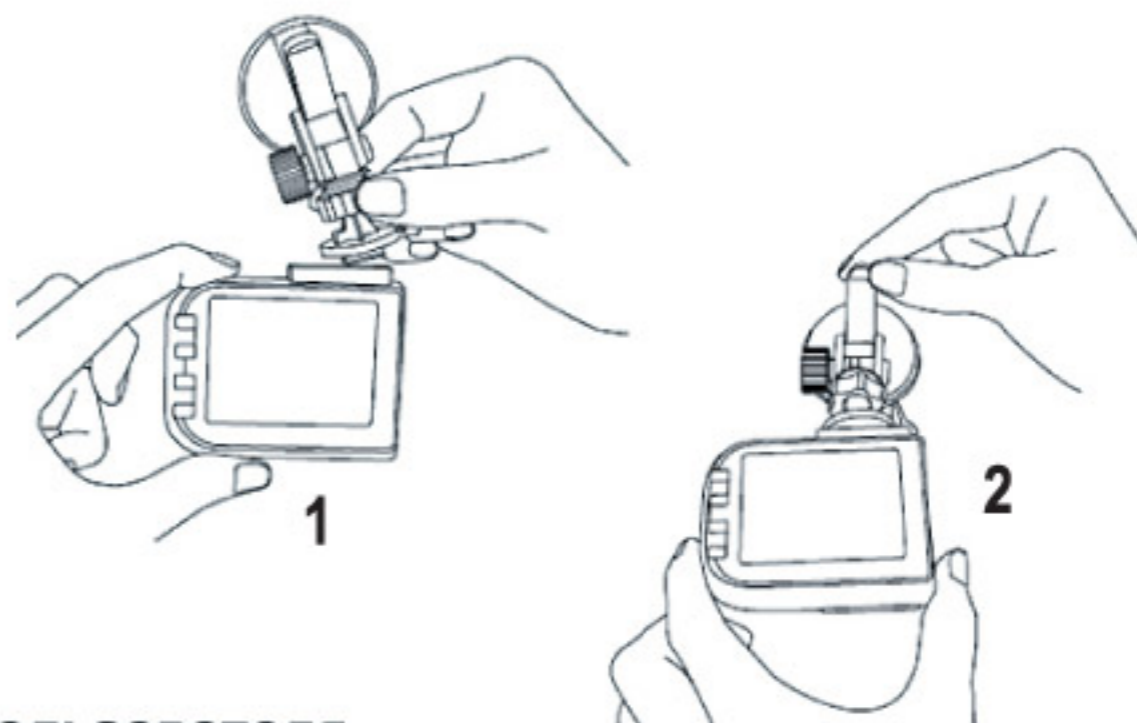

4. Для регулировки устройства по вертикали воспользуйтесь верхним креплением. Для поворота устройства по горизонтали (360°) воспользуйтесь нижним креплением.
5. Туго закрутите все крепления для фиксации нужного угла обзора устройства.
6. Для того чтобы снять устройство вместе с креплением необходимо вернуть рычажок в исходное положение, а затем уже снять устройство с креплением, плавно отлепляя присоску от стекла.
7. Для снятия только самого устройства необходимо осуществить обратный сдвиг устройства относительно держателя, удерживая фиксатор.

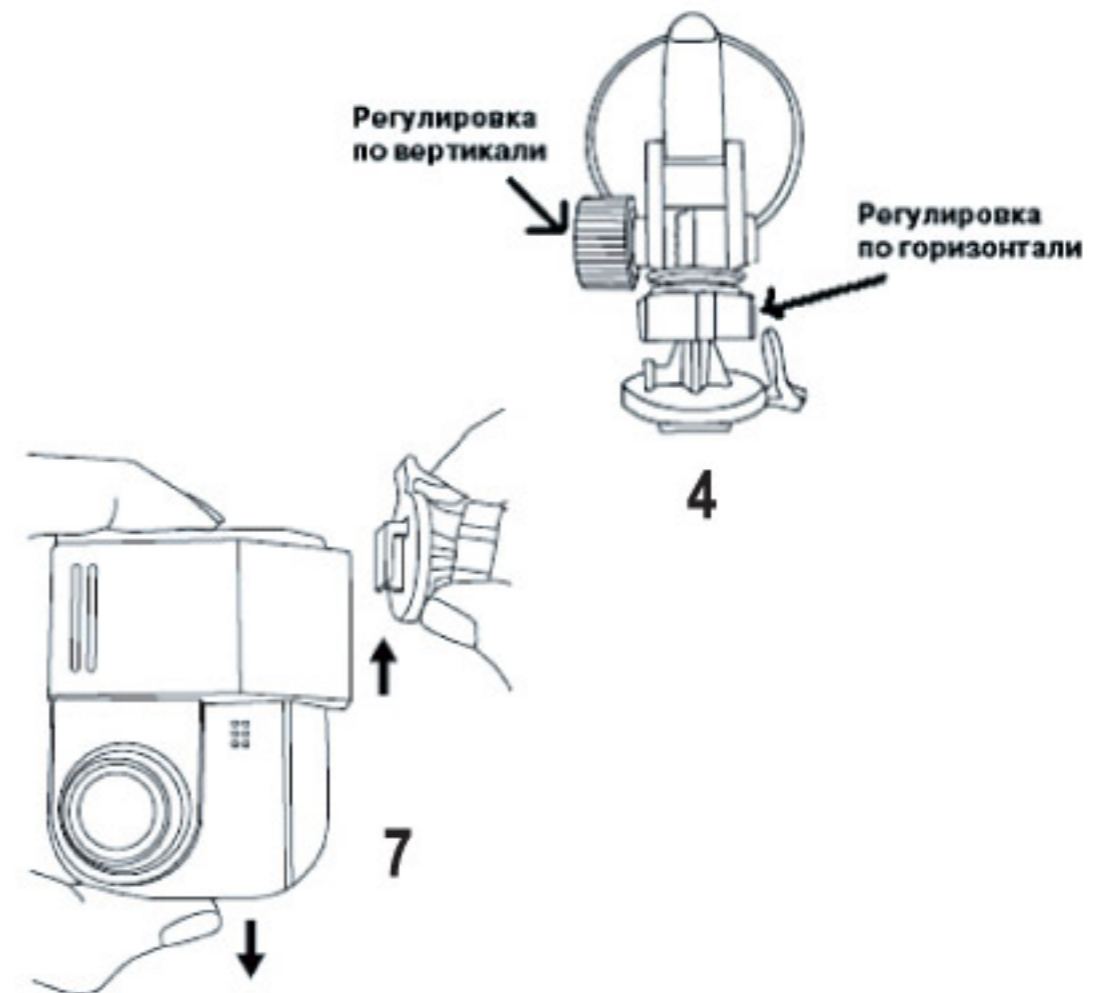

### 2.1.3 Подключение питания

1. Подсоедините разъем кабеля зарядного устройства в разъем Micro USB на самом устройстве.
2. Подсоедините кабель питания в гнездо прикуривателя Вашего автомобиля.  
*\* Красный цвет светодиодного индикатора сигнализирует о том, что устройство находится в режиме записи; зеленый цвет светодиодного индикатора свидетельствует о режиме ожидания устройства.*

### 2.2 Включение/выключение устройства

1. **Автовключение/выключение:** В случае если устройство подключено к питанию автомоби-



ля должным образом, устройство начнет работу автоматически с момента старта двигателя. В случае включения функции **Автостарт записи**, устройство начнет видеозапись автоматически с момента включения ( см п. 2.3.2 **Автостарт записи**). Когда двигатель автомобиля будет выключен, устройство сохранит записанные файлы и выключится самостоятельно.

2. Ручное управление Вкл./Выкл.: Для включения и выключения устройства нажмите и удерживайте клавишу **Вкл./Выкл. (Power)** в течение 2-3 секунд.

## 2.3 Меню настроек

### 2.3.1 Язык

Для установки необходимого Вам языка меню устройства, пожалуйста, проследуйте следующей процедуре для выбора языка, который Вам необходим для последующего управления устройством.

1. Нажмите клавишу **M** для входа в **Меню (Menu)**
2. Нажмите клавишу **◆** для входа в меню **Настройки системы (Device Configuration)**
3. Нажмите клавишу **▼** трижды до пункта **Язык (Language)**
4. Нажмите клавишу **◆** для входа в пункт меню
5. Используйте клавиши **▲ / ▼** для выбора необходимой настройки
6. Нажмите клавишу **◆** для сохранения выбранной настройки

### 2.3.2 Автостарт записи

Мы рекомендуем активировать **функцию Автостарта** записи перед началом использования. Пожалуйста, проследуйте следующей процедуре:

1. Нажмите клавишу **M** для входа в **Меню (Menu)**
2. Нажмите клавишу **▼** для выбора **Настройки функций (Function Settings)** и нажмите **OK**
3. Выберите **Автостарт записи (Automatic Recording)** и нажмите **OK**

4. Выберите **Вкл. (On)** и нажмите **OK**
5. Дважды нажмите клавишу **M** для выхода из меню настроек

### 2.3.3 Установка даты и времени

Для установки даты и времени проследуйте следующей процедуре:

1. Нажмите клавишу **M** для входа в **Меню (Menu)**
2. Выберите пункт **Настройки системы (Device Configuration)** и нажмите **OK**
3. Выберите пункт **Уст. Даты/времени (Date/Time)** и нажмите **OK**
4. Используйте клавиши **▲ / ▼** для установки и нажмите **OK** для перехода к следующему пункту
5. Повторяйте **Шаг 4** до тех пор, пока дата и время не будут выставлены корректно

## 3 Управление устройством

### 3.1 Видеозапись

#### 3.1.1 Авто/Ручная видеозапись и фотосъемка

1. **Автостарт записи:** когда эта функция активирована, устройство будет производить видеосъемку в зависимости от подачи питания
2. **Ручная запись:** Нажмите клавишу **●** для старта видеозаписи, а затем клавишу **▼** для остановки записи
3. **Фотосъемка:** Нажмите клавишу **▲** для получения фотоснимка

*\*Гнездо прикуривателя в некоторых автомобилях продолжает подавать энергию, даже когда двигатель автомобиля заглушен. Во избежание преждевременного износа встроенного аккумулятора устройства, пожалуйста, отсоединяйте питание устройства, когда покидаете автомобиль*

#### 3.1.2 Защита файлов от перезаписи

1. Во время видеозаписи нажмите клавишу **●**, чтобы защитить текущий видеофайл от цикличес-

кой перезаписи. На экране устройства появится надпись **“Защищено от перезаписи!”** и текущему видеофайлу будет присвоен статус **«Только для чтения»**.



2. Нажмите клавишу ▼ для остановки записи.

*\*В случае активации функции **Акселерометр (Collision Detection)**, защита файлов от перезаписи будет производиться автоматически в случае резкого ускорения, торможения, удара Вашего автомобиля. Для дополнительной информации о режиме **Акселерометр (Collision Detection)**, пожалуйста, ознакомьтесь с пунктом **3.3 Меню настроек устройства**.*

*\*На карте памяти защищенные от перезаписи файлы будут помещены в отдельную папку под названием **“EMER”** для защиты от циклической перезаписи. Отведенный размер папке **“EMER”** на карте памяти размером 8 Гб способен вместить в себя порядка 10 видеозаписей. Когда папка **“EMER”** будет заполнена, появится сообщение на экране **“Избыток защищенных файлов - идет перезапись!”** и устройство начнет перезапись самого старого (по дате его создания) файла самым новым (текущим).*

### 3.1.3 Как выглядит рабочий экран устройства



№.	Значок	Описание
1	Длительность	Длительность текущей записи в соответствии с выбранным циклом записи
2	Качество видео	Качество записываемого видеофайла
3	Ограничение скорости	Отображение ограничения скорости, выбранное в пункте «Контроль скорости»
4	Значок спутника GPS/ГЛОНАСС	Отображение состояния связи со спутниками GPS/ГЛОНАСС
5	Аккумулятор	Отображение статуса встроенного аккумулятора устройства
6	Меню	Нажмите клавишу <b>M</b> для входа в меню
7	Фото	Нажмите клавишу  для получения фотоснимка
8	Стоп	Нажмите клавишу  для остановки записи
9	Защита от перезаписи	Нажмите клавишу  , чтобы защитить текущий видеофайл от перезаписи
10	Дата и время	Текущие дата и время
11	Бренд	Логотип INSPECTOR
12	Микрофон	Звукозапись Вкл./Выкл.
13	Динамик	Звуковые/голосовые оповещения Вкл./Выкл.

## 3.2 Управление видеозаписями

### 3.2.1 Воспроизведение

Следуйте следующей процедуре для просмотра фото и видео.

1. Нажмите клавишу **M** для входа в **Меню (Menu)**

2. Проследуйте до пункта **Управление записями (File Manager)** и выберите **Просмотр (File Play)**
3. Выберите тип записи **Видео, Защищенные от перезаписи** или **Фото**
4. Нажмите **ОК** для выбора типа записи
5. Используйте клавиши **▲ / ▼** для перемещения между файлами и нажмите **ОК** для старта воспроизведения

### 3.2.2 Удаление

Следуйте следующей процедуре для удаления файлов:

1. Нажмите клавишу **M** для входа в **Меню (Menu)**
2. Проследуйте до пункта **Управление записями (File Manager)** и выберите **Удаление**
3. Выберите тип записи **Видео, Защищенные от перезаписи** или **Фото**
4. Используйте клавиши **▲ / ▼** для перемещения между файлами и нажмите **ОК** для удаления
5. Нажмите клавишу **M** для выхода из меню

### 3.3 Меню настроек устройства

Ниже приведен полный список Меню настроек устройства:

<b>Настройки системы</b>	
Уст. даты/времени	Установка текущих даты и времени
Отключение экрана	Установка задержки отключения экрана
Настройка звука	Установка громкости динамика и вкл./выкл. микрофона
Язык	Выбор Русского или Английского языка
Сброс настроек	Сброс настроек до заводских

<b>Настройки GPS</b>	
Спутники GPS	Отображение сигнала спутников GPS/ГЛОНАСС и установка часового пояса
Настройка GPS оповещений	Выбор типа оповещения: звуковое/голосовое
Добавление GPS координат	Добавить/удалить объект пользователя
Контроль скорости	Установите ограничение скорости для оповещения в случае превышения
Превышение скорости	Установите допустимое превышение ограничения скорости
Отображение скорости	Отображение скорости движения автомобиля на экране устройства
<b>Настройки видео</b>	
Качество видео	Выбор качества видеозаписи 1080P/720P
Цикл записи	Выбор длительности файла видеозаписи: 2/3/5 мин.
Штамп даты	Присваивание видеозаписям текущих даты и времени
Штамп скорости	Присваивание скорости движения видеозаписям
Экспозиция	Настройка компенсации экспозиции изображения
<b>Настройки функций</b>	
Автостарт записи	Автоматический старт видеозаписи при включении зажигания автомобиля
Акселерометр	Установка чувствительности G-сенсора
LDWS	Система предупреждения водителя об отклонении от линий разметки полосы движения
Режим парковки	Оставляя автомобиль на парковке, Вы можете активировать два вида записи по событию: по удару или по движению.

Задержка выключения	Возможна установка задержки выключения 10 сек.
Частота мерцания	Выберите частоту мерцания 50/60 Гц
<b>Управление записями</b>	
Просмотр	Фото или видео воспроизведение
Удаление	Удаление выбранных файлов
Очистка карты памяти	Удаление всей информации с карты памяти (форматирование)
Версия ПО	Отображение версии ПО устройства

### 3.4 Чтение файлов с карты памяти Micro SD

1. Чтение с помощью устройства: Выключите устройство перед подключением к ПК с помощью USB кабеля. Когда соединение будет установлено на экране появится сообщение “**Картридер**”.
2. Чтение с помощью внешнего картридера (не входит в комплект): Выключите устройство перед извлечением карты памяти и установкой в картридер.
3. Когда съемный диск будет обнаружен, выберите соответствующий диск с помощью менеджера файлов на Вашем ПК для просмотра/удаления файлов.

*\* На карте памяти будут находиться 3 папки: **EMER**, **PHOTO** и **VIDEO**.  
Папка **EMER** содержит все видеофайлы, защищенные от перезаписи.  
Папка **PHOTO** содержит все фотографии.  
Все остальные записи хранятся в папке **VIDEO**.*

## GPS/ГЛОНАСС функционал

### 3.4.1 Поиск спутников

Если сигнал спутников GPS/ ГЛОНАСС успешно пойман, появится иконка  в правом верхнем углу экрана и будет показана текущая скорость движения. Количество полосок сигнала демонстрирует силу пойманного сигнала спутников. Подробные настройки описаны в пункте **3.3 Настройки GPS**.

### 3.4.2 Оповещения об объектах базы данных

1. Принцип работы оповещений: Когда сигнал спутников GPS/ ГЛОНАСС успешно пойман, то в случае приближения к объекту из базы данных, появится оповещение на экране и раздастся звуковое или голосовое оповещения. Оповещения будут до тех пор, пока не Вы не проедете местоположение объекта
2. Добавить\Удалить объект: Добавить или удалить объект из базы данных можно с помощью меню устройства. Обратитесь к пункту **3.3 Добавление GPS координат**

## 3.6 Проигрыватель видеофайлов (в комплекте на диске)

Для установки ПО следуйте следующей процедуре.

1. Требования к ПК:  
Процессор: Intel Core 2 Duo E6600 или AMD Phenom X3 8850 и выше  
ОЗУ: 1Гб и выше  
ОС: Windows XP и выше
2. Запустите "Setup.exe" с прилагаемого диска для установки INSPECTOR DVR Player.
3. Интерфейс программы:



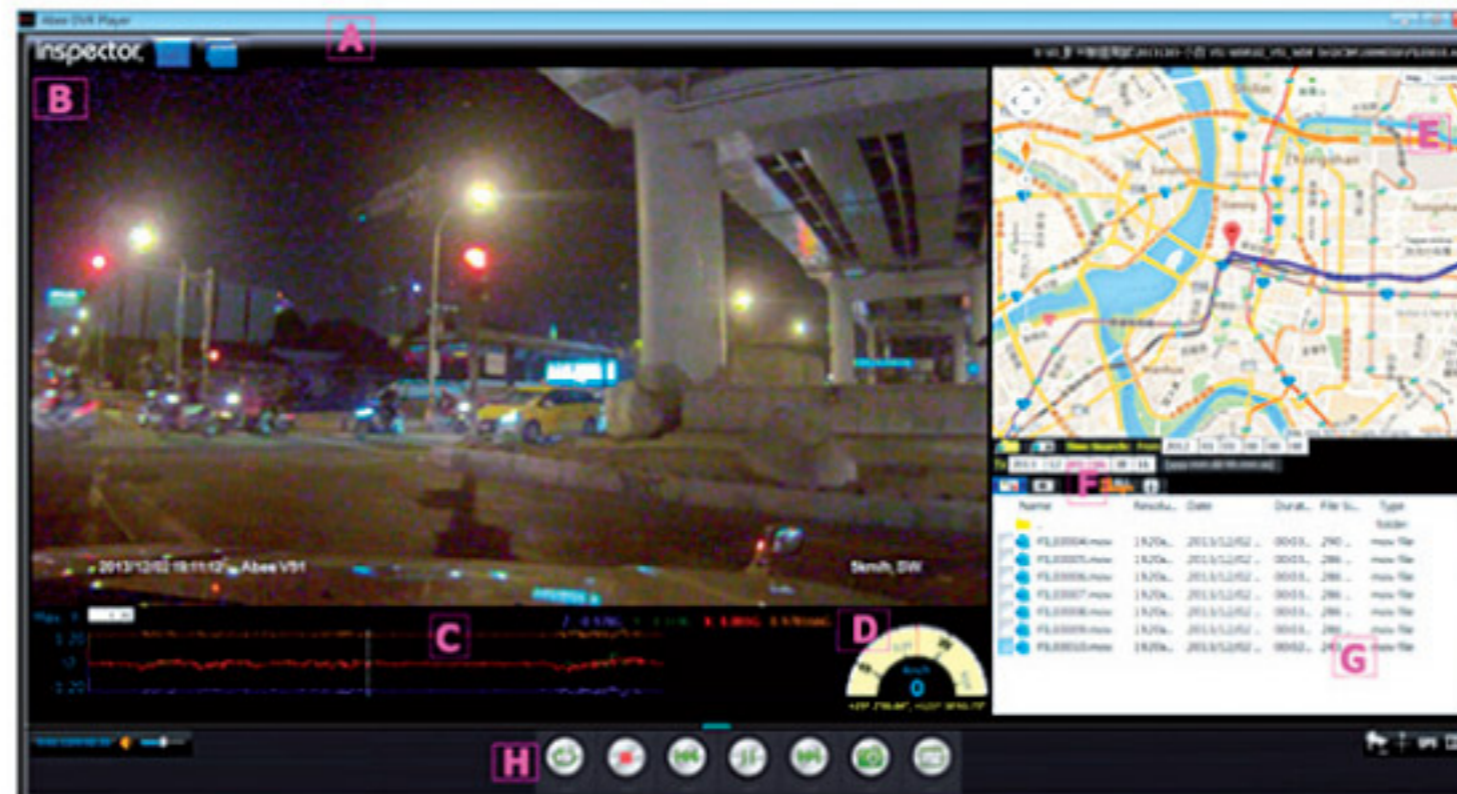

A	Управление окнами плеера. Зона воспроизведения файлов	Управляйте отображаемыми окнами воспроизведением файлов
B	Изображение видеофайла	Отображает текущий видеоролик
C	G-сенсор	Информация датчика G- сенсор текущего видеоролика
D	Экран направления и скорости движения	Отображение текущих координат, направления и скорости движения
E	GPS экран	Отображение трека движения текущего видеоролика; участки, где сигнал спутников был потерян (например в туннеле) будет показан пунктирной линией
F	Все/Один файлы	Выберите Все для отображения GPS трека всех файлов
G	Список файлов	Выберите папку с видеозаписями
H	Панель управления	Управление воспроизводимым файлом

\* Для отображения трека Вашего движения на Google Maps убедитесь в наличие интернета.

\* Файлы данных .NMEA для GPS/G-сенсора должны находиться в той же папке, что и видеозаписи.

## 4 Технические характеристики

Процессор	Altek Sunny 10
Матрица	OmniVision OV2710 (1/2,7")
Качество видеозаписи	1920x1080x30к/с, 1280x720x60к/с, 1280x720x30к/с
Формат видеозаписи	.MOV, H.264/AAC
Фотосъемка	2 Мп (1920 x 1080) .JPEG
Объектив	f=2.72мм; F=1.9, 6 слоев стекла + IR
Угол обзора объектива	148° (широкоугольный)
ЖК экран	2.4" (480x234)
Встроенный GPS	GPS/ГЛОНАСС (MTK3333)
База GPS координат	Обновляемая база радаров и камер
Видеоплеер	Просмотр трека на карте
Акселерометр	Есть
Датчик движения	Есть
Карта памяти	microSDHC 4-32 Гб (класс 6-10)
Микрофон/Динамик	Есть/Есть
Разъемы	micro-HDMI/mini-USB
Аккумулятор	420 мАч (встр.)
Подзарядка	Кабель USB / ЗУ от прикуривателя
Размеры устройства	70 x 57 x 30 мм
В комплекте	ЗУ, держатель, USB- кабель, CD диск, инструкция, гар. талон
Дополнительно	Предупреждения водителю о превышении скорости

## Гарантия

**Срок гарантии на данное устройство – 12 месяцев.**

**Данное устройство может быть принято в гарантийный ремонт только при наличии фирменного гарантийного талона INSPECTOR. Гарантийный талон должен обязательно содержать серийный номер устройства, дату продажи и печать продавца.**

**Устройство не подлежит бесплатному сервисному обслуживанию в случае, если:**

- ! Утерян или неправильно заполнен гарантийный талон, не указана дата продажи, отсутствует печать продавца;
- ! Были нарушены правила эксплуатации устройства;
- ! Устройство подвергалось механическим повреждениям, в результате перегрева (огня), аварии, при наличии коррозии элементов в результате воздействия влаги (воды) или агрессивных жидкостей, использования не по прямому назначению, небрежного обращения, неквалифицированных попыток вскрытия или ремонта;
- ! Были использованы неоригинальные аксессуары.

## **Адрес сервисного центра INSPECTOR:**

142171, МО, г. Щербинка, ул. Южная, д.8

Тел.: +7 (495) 505-9780

E-mail: [support@rd-inspector.ru](mailto:support@rd-inspector.ru)

WEB: [www.rd-inspector.ru](http://www.rd-inspector.ru), [www.rg-avto.ru](http://www.rg-avto.ru)